

UA2/UB2 シリーズ

超小形、スリム形状

2トランスファ接点、信号開閉用リレー

特徴

- 高密度実装に適したスリム形状で、質量1.0グラムと軽量。
- 30Vdc, 2A (抵抗負荷) のUL認定/CSA承認を取得し、最大開閉容量60Wおよび最大開閉・通電電流2Aに対応した「高容量型」を用意。
- コイル接点間は、Telcordia (2500V) のサージ耐圧、また、IEC62368-1/EN62368-1 の絶縁距離に適合。(基礎絶縁、200V ワーキング電圧)
- 開放接点間は、FCC (1500V) のサージ耐圧に適合。
- 駆動電力は、100 ~ 230 mWと低消費。
- 表面実装のUB2リレーには、防湿包装仕様を用意。
 - ・ IPC/JEDEC J-STD-020, ECA/IPC/JEDEC J-STD-075の吸湿耐性水準(MSL)に一部対応した「防湿包装仕様」

用途

試験・計測装置、交換機、P B X、回線端末機器、電話機

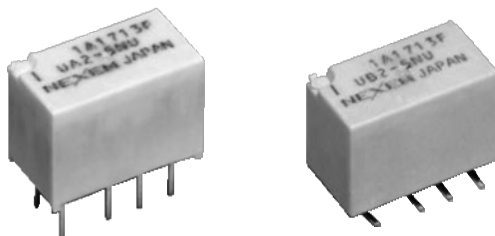

ミニチュアリレーを正しくお使いいただくために

- 使用範囲を超えた、温度、電圧、電流でのご使用は絶対に避けてください。
- 誤った方法でご使用になりますと、誤動作したり、異常発熱、発火などの原因となったりするおそれがあります。ご使用前には、「ミニチュアリレー」カタログの「使用上のご注意」を必ずお読みください。

本資料の内容は、後日変更する場合があります。



- 本PDFカタログの記載内容は、予告なく変更あるいは製造を中止する場合がありますので、ご注文に際しては最新の情報をご確認ください。
- 本PDFカタログ記載製品のご注文にあたっては、さらに詳細な仕様をご確認いただける納入仕様書をご請求ください。
- 本PDFカタログ記載製品のご使用に際しては、「ミニチュアリレーセレクションガイド」カタログに記載の「使用上のご注意」、その他安全に関する注意事項も併せてご確認ください。よろしくお願いいたします。

表示 (Top view)

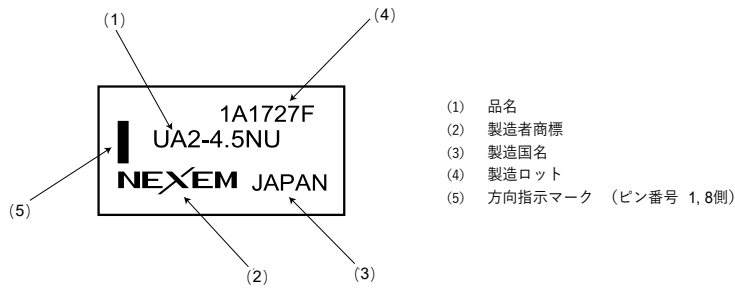

寸法図

- UA2 シリーズ
- 外形寸法

単位: mm

プリント配線板推奨実装パッド (Bottom view)

標準型 [短端子型]

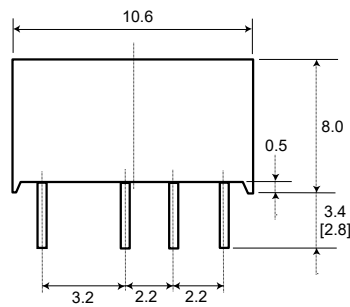

端子ピッチの公差は $\pm 0.15\text{mm}$
 その他公差は $\pm 0.3\text{mm}$

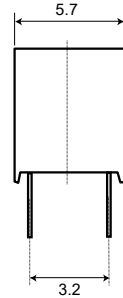

端子寸法 $0.4 \times 0.2 \pm 0.1$

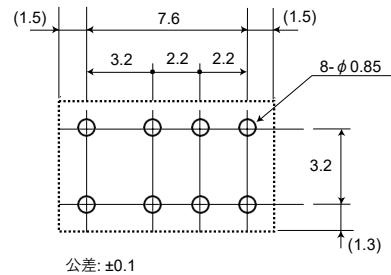

公差: ± 0.1

[]内寸法が、短端子型となります。

端子内部接続図 (Bottom view)

ノンラッチング型

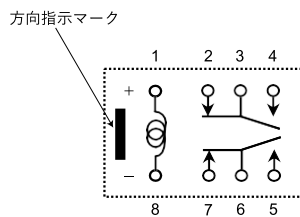

(無励磁状態)

1巻線ラッチング型

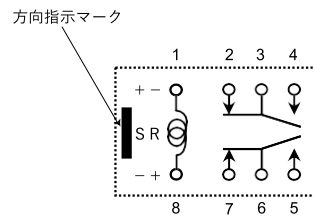

S: セット時のコイル極性
 R: リセット時のコイル極性

(リセット状態)



●本PDFカタログの記載内容は、予告なく変更あるいは製造を中止する場合がありますので、ご注文に際しては最新の情報をご確認ください。
 ●本PDFカタログ記載製品のご注文にあたっては、さらに詳細な仕様をご確認いただける納入仕様書をご請求ください。
 ●本PDFカタログ記載製品のご使用に際しては、「ミニチュアリレーセレクションガイド」カタログに記載の「使用上のご注意」、その他安全に関する注意事項も併せてご確認ください。よろしくお願いいたします。

● UB2 シリーズ

単位 : mm

外形寸法

プリント配線板推奨実装パッド (Top view)

標準型

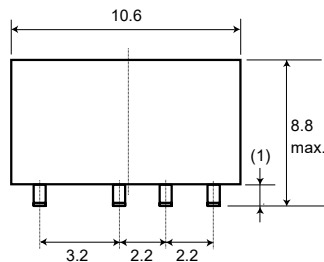

端子ピッチの公差は $\pm 0.15\text{mm}$
 その他公差は $\pm 0.3\text{mm}$
 コプラナリティ Max. 0.1mm

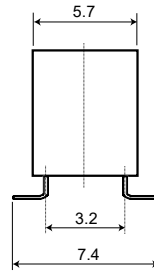

端子寸法 $0.4 \times 0.2 \pm 0.1$

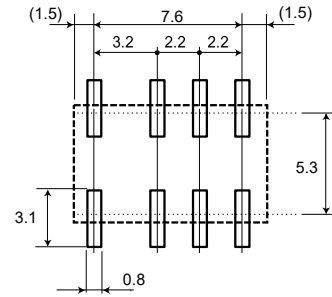

公差 : ± 0.1

高密度実装型

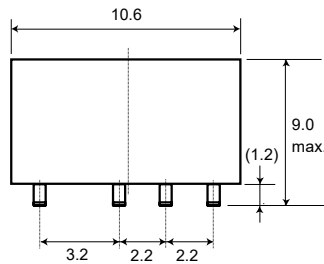

端子ピッチの公差は $\pm 0.15\text{mm}$
 その他公差は $\pm 0.3\text{mm}$
 コプラナリティ Max. 0.1mm

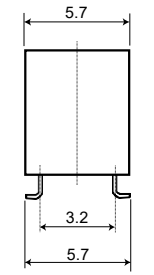

端子寸法 $0.4 \times 0.2 \pm 0.1$

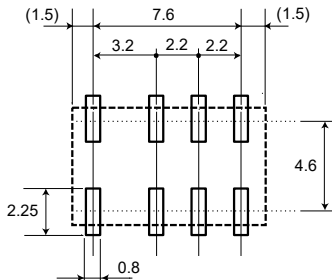

公差 : ± 0.1

端子内部接続図 (Top view)

ノンラッチング型

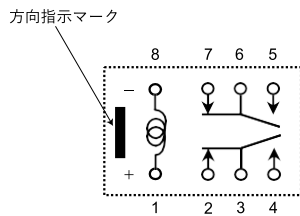

(無励磁状態)

1巻線ラッチング型

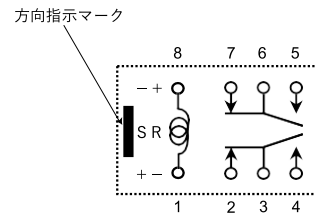

S: セット時のコイル極性
 R: リセット時のコイル極性

(リセット状態)



●本PDFカタログの記載内容は、予告なく変更あるいは製造を中止する場合がありますので、ご注文に際しては最新の情報をご確認ください。
 ●本PDFカタログ記載製品のご注文にあたっては、さらに詳細な仕様をご確認いただける納入仕様書をご請求ください。
 ●本PDFカタログ記載製品のご使用に際しては、「ミニチュアリレーセレクションガイド」カタログに記載の「使用上のご注意」、その他安全に関する注意事項も併せてご確認ください
 たくようお願いいたします。

一般仕様

接点構成		2C (2トランスファ)
接点材質	一般型	銀合金に合金金貼り
	高容量型	銀に合金金貼り
接触抵抗 ^(注1)		100 mΩ 以下 (初期値)
最大開閉容量 ^(注10)	一般型	30 W, 37.5 VA (抵抗負荷)
	高容量型	60 W, 37.5 VA (抵抗負荷)
最大開閉電圧		220 Vdc, 250 Vac
最大開閉電流	一般型	1 A
	高容量型	2 A
最大通電電流	一般型	1 A
	高容量型	2 A
最小開閉容量 ^(注9)		10 mVdc, 10 μA
動作時間 [セット時間] ^(注2)		約 2 ms [約 2 ms] (定格電圧印加、パルス時間を含まず)
復旧時間 [リセット時間] ^(注2)		約 1 ms [約 2 ms] (定格電圧印加、パルス時間を含まず、ダイオードなし)
コイル温度上昇 ^(注3)		約13°C / 100 mW, 約18°C / 140 mW, 約28°C / 230 mW
絶縁抵抗 ^(注4)		1000 MΩ以上 (500 Vdcにて、常温、常湿)
耐電圧 ^(注5)	開放接点間	1000 Vac (1分間)、1500 V サージ (10 x 160 μs)
	隣接接点間	1000 Vac (1分間)、1500 V サージ (10 x 160 μs)
	コイル接点間	1800 Vac (1分間)、2500 V サージ (2 x 10 μs)
耐衝撃性 ^(注6)		735 m/s ² (75 G) (誤動作)
		980 m/s ² (100 G) (耐久)
耐振動性 ^(注7)		10 to 55 Hz, 複振幅 3 mm (196 m/s ²) (誤動作)
		10 to 55 Hz, 複振幅 5 mm (294 m/s ²) (耐久)
使用周囲温度		-40 ~ +85 °C
走行性能	無負荷	5000 万回 (ノンラッチング型) ^(注8)
		1000 万回 (ラッチング型)
	有負荷	30 Vdc, 1 A (抵抗負荷)、10 万回 at 20 °C, 1 Hz
125 Vac, 0.3 A (抵抗負荷)、10 万回 at 20 °C, 1 Hz		
	(高容量型のみ)	30 Vdc, 2 A (抵抗負荷)、5 万回 at 20 °C, 1 Hz
質量		約 1.0 g

(注1) 4端子法の精密抵抗計による。Keysight製 4338B を推奨。

(注2) JIS C 5442 4.7「動作時間および復帰時間」に準ずる。

(注3) JIS C 5442 4.10「温度上昇試験」に準ずる。

(注4) JIS C 5442 4.1「絶縁抵抗試験」に準ずる。

(注5) JIS C 5442 4.2「耐電圧 (商用周波数) 試験」に準ずる。

(注6) JIS C 5442 5.2「衝撃試験」に準ずる。

(注7) JIS C 5442 5.1「耐振動試験」に準ずる。

(注8) 致命的欠陥を起こさない走行可能な動作回数を示し、安定な特性を維持する動作回数は1000 万回です。

(注9) この値は抵抗負荷における参考値です。開閉頻度、使用温度、負荷の種類により最小容量が変わります。

(注10) 許容できる最大値ですが、最大条件でのご使用の際にはご相談ください。



●本PDFカタログの記載内容は、予告なく変更あるいは製造を中止する場合がありますので、ご注文に際しては最新の情報をご確認ください。

●本PDFカタログ記載製品のご注文にあたっては、さらに詳細な仕様をご確認いただける納入仕様書をご請求ください。

●本PDFカタログ記載製品のご使用に際しては、「ミニチュアリレーセレクションガイド」カタログに記載の「使用上のご注意」、その他安全に関する注意事項も併せてご確認ください。よろしくお願いいたします。

コイル仕様

ノンラッチング型

(周囲温度 20°C)

定格電圧 (Vdc)	コイル抵抗 (Ω) ±10%	感動電圧 (Vdc)	開放電圧 (Vdc)	定格消費電力 (mW)
3	64.3	2.25	0.3	140
4.5	145	3.38	0.45	140
5	178	3.75	0.5	140
9	579	6.75	0.9	140
12	1028	9.0	1.2	140
24	2504	18.0	2.4	230

1巻線ラッチング型

(周囲温度 20°C)

定格電圧 (Vdc)	コイル抵抗 (Ω) ±10%	セット電圧 (Vdc)	リセット電圧 (Vdc)	定格消費電力 (mW)
3	90	2.25	2.25	100
4.5	202.5	3.38	3.38	100
5	250	3.75	3.75	100
9	810	6.75	6.75	100
12	1440	9.0	9.0	100

注) セット時には No.1 端子を+側に、リセット時には No.8 端子を+側になるようにコイルの電圧を加えて下さい。

低消費電力、ノンラッチング型

(周囲温度 20°C)

定格電圧 (Vdc)	コイル抵抗 (Ω) ±10%	感動電圧 (Vdc)	開放電圧 (Vdc)	定格消費電力 (mW)
3	90	2.25	0.3	100
4.5	202.5	3.38	0.45	100
5	250	3.75	0.5	100

- (注) 1. コイルは定格電圧でご使用ください。
 2. 感動、開放電圧(セット、リセット電圧)は、JIS C 5442 における「電圧を急激に上昇または下降」する方法(パルス駆動)にて規定いたします。

取得規格一覧

UL 認定 (UL508) * File No E73266		CSA 承認 (CSA C22.2 No14) ** File No LR46266	
一般型		高容量型	
30 Vdc, 1 A (抵抗負荷) 110 Vdc, 0.3 A (抵抗負荷) 125 Vac, 0.3 A (抵抗負荷)		30 Vdc, 2 A (抵抗負荷) 110 Vdc, 0.3 A (抵抗負荷) 125 Vac, 0.3 A (抵抗負荷)	

* スペーシング: UL840, ** スペーシング: CSA std950

TUV 認証 (EN61810-1)
File No. R2050596 ***
コイル接点間の絶縁距離は2 mm以上 (EN62368-1ワーキング電圧200 V要求)
基礎絶縁クラス

***高容量型はTUV認証に未対応となります。

推奨動作条件

下記の条件でご使用ください。

ノンラッチング型	コイル電圧: 定格電圧の±5% 以内	使用周囲温度 - 40 ~ +85 °C
1巻線ラッチング型	矩形波パルス コイル電圧: 定格電圧の±5% 以内 時間: 10 ms 以上	



- 本PDFカタログの記載内容は、予告なく変更あるいは製造を中止する場合がありますので、ご注文に際しては最新の情報をご確認ください。
- 本PDFカタログ記載製品のご注文にあたっては、さらに詳細な仕様をご確認いただける納入仕様書をご請求ください。
- 本PDFカタログ記載製品のご使用に際しては、「ミニチュアリレーセレクションガイド」カタログに記載の「使用上のご注意」、その他安全に関する注意事項も併せてご確認ください。よろしくお願いいたします。

品名指定方法

UA2 - 3 S NU

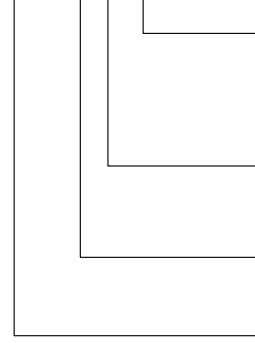

- オプション
 - NU：標準型
 - NJ：短端子型
 - NE：低消費電力型
 - NZF：高容量型
- コイル動作機能
 - 無：ノンラッチング型
 - S：1巻線ラッチング型
- コイル定格電圧
(定格電圧の数値)
- UA2 シリーズ

UB2 - 3 S NU - L

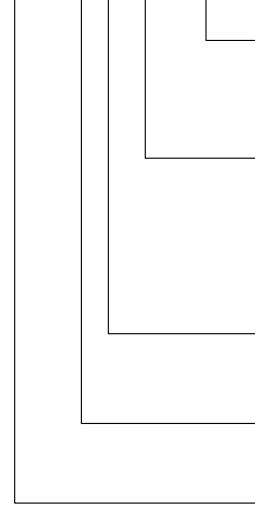

- 包装仕様
 - 無：マガジケース包装
 - L：テーピングリール包装
 - L8：テーピングリール包装 (250°Cリフロー対応防湿包装：MSL 4)
- オプション
 - NU：標準型
 - NUN：高密度実装型
 - NE：低消費電力型
 - NEN：低消費電力、高密度実装型
 - NZF：高容量型
 - NZFN：高容量、高密度実装型
- コイル動作機能
 - 無：ノンラッチング型
 - S：1巻線ラッチング型
- コイル定格電圧
(定格電圧の数値)
- UB2 シリーズ

品名一覧表

● UA2 シリーズ

オプション		コイル 定格電圧 (Vdc)	コイル仕様		
端子	包装		ノンラッチング型	1巻線ラッチング型	ノンラッチング、 低消費電力型
標準	マガジン	3	UA2-3NU	UA2-3SNU	UA2-3NE
		4.5	UA2-4.5NU	UA2-4.5SNU	UA2-4.5NE
		5	UA2-5NU	UA2-5SNU	UA2-5NE
		9	UA2-9NU	UA2-9SNU	-
		12	UA2-12NU	UA2-12SNU	-
		24	UA2-24NU	-	-
短端子	マガジン	3	UA2-3NJ	UA2-3SNJ	-
		4.5	UA2-4.5NJ	UA2-4.5SNJ	-
		5	UA2-5NJ	UA2-5SNJ	-
		9	UA2-9NJ	UA2-9SNJ	-
		12	UA2-12NJ	UA2-12SNJ	-
		24	UA2-24NJ	-	-



- 本PDFカタログの記載内容は、予告なく変更あるいは製造を中止する場合がありますので、ご注文に際しては最新の情報をご確認ください。
- 本PDFカタログ記載製品のご注文にあたっては、さらに詳細な仕様をご確認いただける納入仕様書をご請求ください。
- 本PDFカタログ記載製品のご使用に際しては、「ミニチュアリレーセレクションガイド」カタログに記載の「使用上のご注意」、その他安全に関する注意事項も併せてご確認ください。よろしくお願いいたします。

● UB2 シリーズ

オプション		コイル 定格電圧 (Vdc)	コイル仕様		
端子	包装		ノンラッチング型	1巻線ラッチング型	ノンラッチング、 低消費電力型
標準	マガジン	3	UB2-3NU	UB2-3SNU	UB2-3NE
		4.5	UB2-4.5NU	UB2-4.5SNU	UB2-4.5NE
		5	UB2-5NU	UB2-5SNU	UB2-5NE
		9	UB2-9NU	UB2-9SNU	-
		12	UB2-12NU	UB2-12SNU	-
		24	UB2-24NU	-	-
	リール	3	UB2-3NU-L	UB2-3SNU-L	UB2-3NE-L
		4.5	UB2-4.5NU-L	UB2-4.5SNU-L	UB2-4.5NE-L
		5	UB2-5NU-L	UB2-5SNU-L	UB2-5NE-L
		9	UB2-9NU-L	UB2-9SNU-L	-
		12	UB2-12NU-L	UB2-12SNU-L	-
		24	UB2-24NU-L	-	-
	リール (防湿包装)	3	UB2-3NU-L8	UB2-3SNU-L8	UB2-3NE-L8
		4.5	UB2-4.5NU-L8	UB2-4.5SNU-L8	UB2-4.5NE-L8
		5	UB2-5NU-L8	UB2-5SNU-L8	UB2-5NE-L8
		9	UB2-9NU-L8	UB2-9SNU-L8	-
		12	UB2-12NU-L8	UB2-12SNU-L8	-
		24	UB2-24NU-L8	-	-
高密度 実装型	マガジン	3	UB2-3NUN	UB2-3SNUN	UB2-3NEN
		4.5	UB2-4.5NUN	UB2-4.5SNUN	UB2-4.5NEN
		5	UB2-5NUN	UB2-5SNUN	UB2-5NEN
		9	UB2-9NUN	UB2-9SNUN	-
		12	UB2-12NUN	UB2-12SNUN	-
		24	UB2-24NUN	-	-
	リール	3	UB2-3NUN-L	UB2-3SNUN-L	UB2-3NEN-L
		4.5	UB2-4.5NUN-L	UB2-4.5SNUN-L	UB2-4.5NEN-L
		5	UB2-5NUN-L	UB2-5SNUN-L	UB2-5NEN-L
		9	UB2-9NUN-L	UB2-9SNUN-L	-
		12	UB2-12NUN-L	UB2-12SNUN-L	-
		24	UB2-24NUN-L	-	-
	リール (防湿包装)	3	UB2-3NUN-L8	UB2-3SNUN-L8	UB2-3NEN-L8
		4.5	UB2-4.5NUN-L8	UB2-4.5SNUN-L8	UB2-4.5NEN-L8
		5	UB2-5NUN-L8	UB2-5SNUN-L8	UB2-5NEN-L8
		9	UB2-9NUN-L8	UB2-9SNUN-L8	-
		12	UB2-12NUN-L8	UB2-12SNUN-L8	-
		24	UB2-24NUN-L8	-	-

注)

1. 防湿包装品名のみMSL対応(L8: MSL 4)となります。但し、一部JEDEC規格に準拠していない項目もあります。防湿包装以外の品名はMSLに対応していませんのでご注意ください。



- 本PDFカタログの記載内容は、予告なく変更あるいは製造を中止する場合がありますので、ご注文に際しては最新の情報をご確認ください。
- 本PDFカタログ記載製品のご注文にあたっては、さらに詳細な仕様をご確認いただける納入仕様書をご請求ください。
- 本PDFカタログ記載製品のご使用に際しては、「ミニチュアリレーセレクションガイド」カタログに記載の「使用上のご注意」、その他安全に関する注意事項も併せてご確認ください。よろしくお願いいたします。

● UA2 シリーズ／高容量型

オプション		コイル 定格電圧 (Vdc)	コイル仕様	
端子	包装		ノンラッチング型	1巻線ラッチング型
標準	マガジン	3	UA2-3NZF	UA2-3SNZF
		4.5	UA2-4.5NZF	UA2-4.5SNZF
		5	UA2-5NZF	UA2-5SNZF
		9	UA2-9NZF	UA2-9SNZF
		12	UA2-12NZF	UA2-12SNZF
		24	UA2-24NZF	-

● UB2 シリーズ／高容量型

オプション		コイル 定格電圧 (Vdc)	コイル仕様	
端子	包装		ノンラッチング型	1巻線ラッチング型
標準	リール (防湿包装)	3	UB2-3NZF-L8	UB2-3SNZF-L8
		4.5	UB2-4.5NZF-L8	UB2-4.5SNZF-L8
		5	UB2-5NZF-L8	UB2-5SNZF-L8
		9	UB2-9NZF-L8	UB2-9SNZF-L8
		12	UB2-12NZF-L8	UB2-12SNZF-L8
		24	UB2-24NZF-L8	-
高密度実装型	リール (防湿包装)	3	UB2-3NZFN-L8	UB2-3SNZFN-L8
		4.5	UB2-4.5NZFN-L8	UB2-4.5SNZFN-L8
		5	UB2-5NZFN-L8	UB2-5SNZFN-L8
		9	UB2-9NZFN-L8	UB2-9SNZFN-L8
		12	UB2-12NZFN-L8	UB2-12SNZFN-L8
		24	UB2-24NZFN-L8	-

注)

- UB2リレー高容量型の包装仕様はリール（防湿包装：MSL 4）のみとなります。それ以外の包装仕様には対応していませんのでご注意ください。

特性データ

■ コイル温度上昇

コイルの温度上昇を抵抗法にて測定したものです。

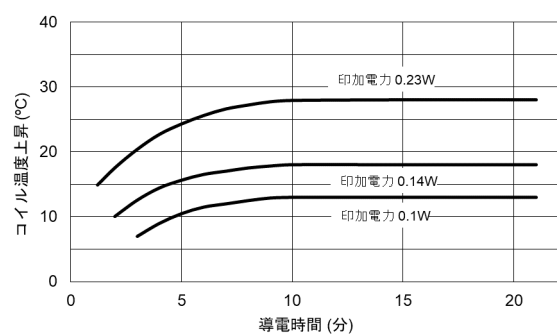
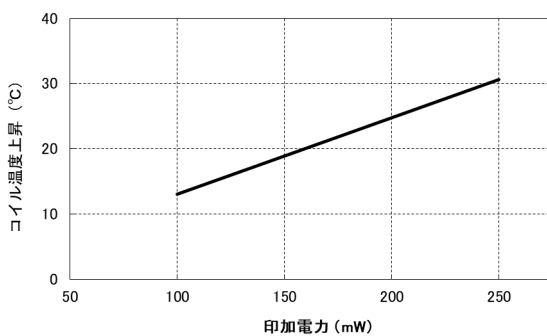

- 本PDFカタログの記載内容は、予告なく変更あるいは製造を中止する場合がありますので、ご注文に際しては最新の情報をご確認ください。
- 本PDFカタログ記載製品のご注文にあたっては、さらに詳細な仕様をご確認いただける納入仕様書をご請求ください。
- 本PDFカタログ記載製品のご使用に際しては、「ミニチュアリレーセレクションガイド」カタログに記載の「使用上のご注意」、その他安全に関する注意事項も併せてご確認ください。よろしくお願いいたします。

■開閉容量

許容できる最大値ですが、最大条件でのご使用の場合にはご相談ください。

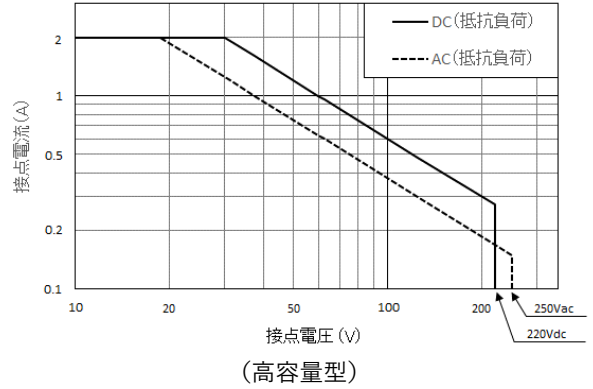
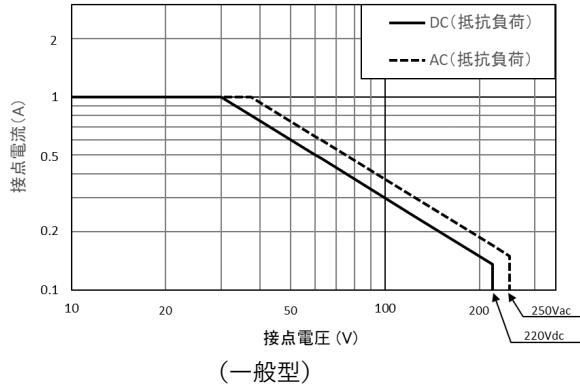

■コイル最大印加電圧

コイル電圧の許容変動の最大値です。連続使用の場合にはご相談ください。

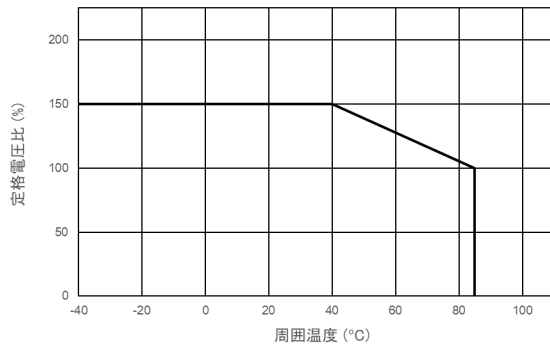

■印加電力と動作・復旧時間 (試料: UA2-5NU)

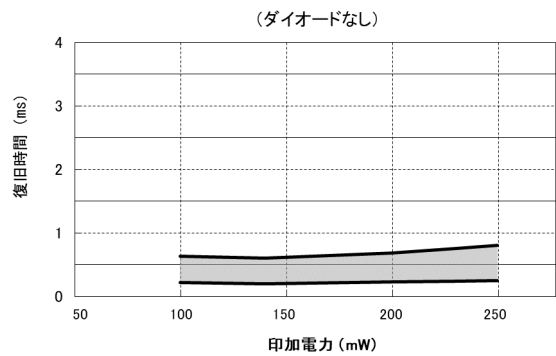
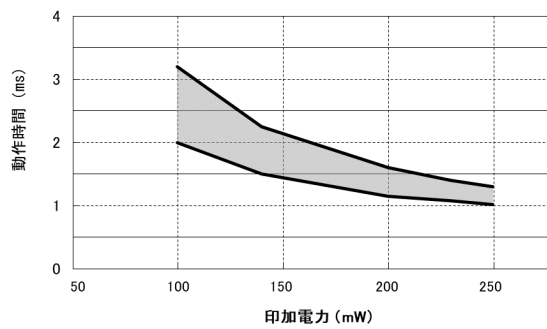

- 本PDFカタログの記載内容は、予告なく変更あるいは製造を中止する場合がありますので、ご注文に際しては最新の情報をご確認ください。
- 本PDFカタログ記載製品のご注文にあたっては、さらに詳細な仕様をご確認いただける納入仕様書をご請求ください。
- 本PDFカタログ記載製品のご使用に際しては、「ミニチュアリレーセレクションガイド」カタログに記載の「使用上のご注意」、その他安全に関する注意事項も併せてご確認ください。よろしくお願いいたします。

■周囲温度と感動・開放電圧

平均的な電圧値の変化を示します。最大値は予測される上限値ですので、動作させるためにはこれ以上の電圧を必要とします。また、ホットスタートでのご使用の場合にはご相談ください。

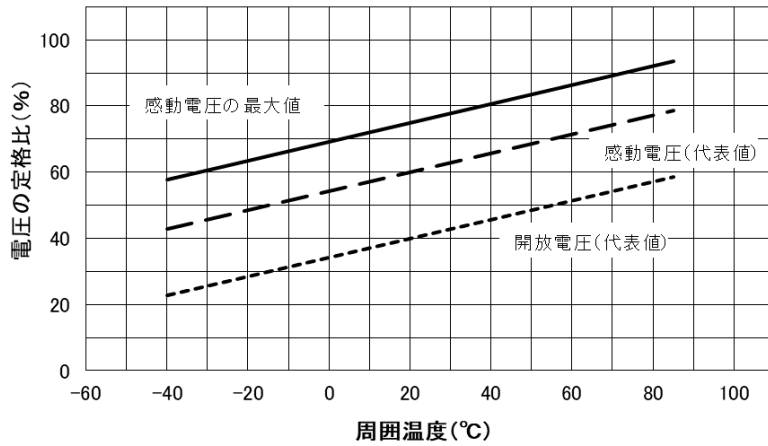

■走行性能（無負荷）

(負荷条件：無負荷 駆動条件：5Vdc, 50Hz, 50%duty 試験環境：常温常湿 試料：UA2-5NU 20個)

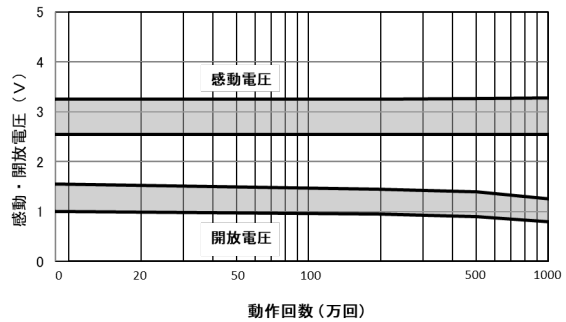
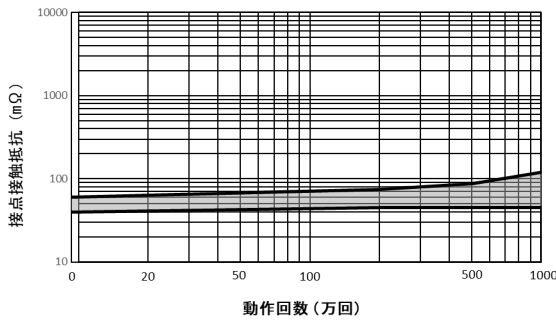

■走行性能（有負荷）

(負荷条件：50Vdc 0.1A 抵抗負荷 駆動条件：5Vdc, 5Hz, 50%duty 試験環境：85°C 試料：UA2-5NU 10個)

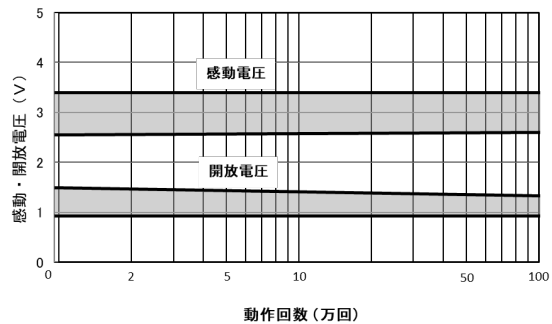
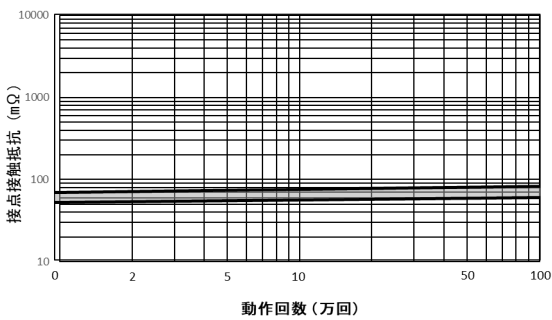

- 本PDFカタログの記載内容は、予告なく変更あるいは製造を中止する場合がありますので、ご注文に際しては最新の情報をご確認ください。
- 本PDFカタログ記載製品のご注文にあたっては、さらに詳細な仕様をご確認いただける納入仕様書をご請求ください。
- 本PDFカタログ記載製品のご使用に際しては、「ミニチュアリレーセレクションガイド」カタログに記載の「使用上のご注意」、その他安全に関する注意事項も併せてご確認ください。よろしくお願いいたします。

■耐電圧（ブレイクダウン電圧の実測値）

試料：UA2-5NU 10個

(a)開放接点間

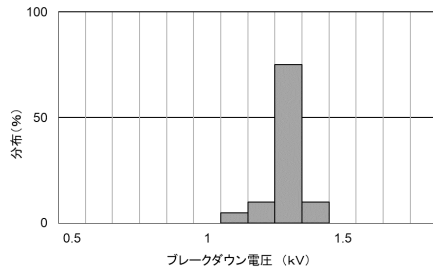

(b)隣接接点間

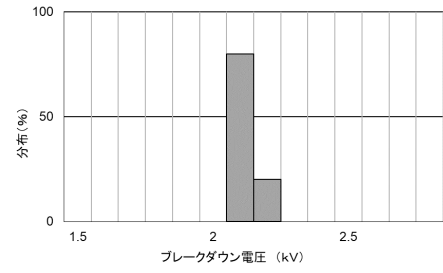

(c)コイル接点間

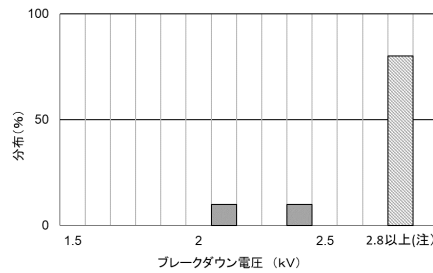

(注) 2.8 kVac以上印加すると、リレー外部（端子間）で短絡する場合があります。

■高密度実装時の特性変動（磁気干渉）

感動電圧の変化

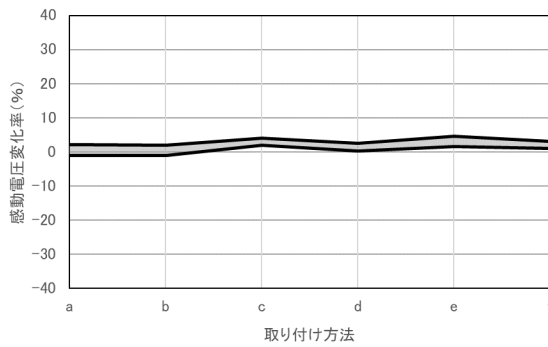

開放電圧の変化

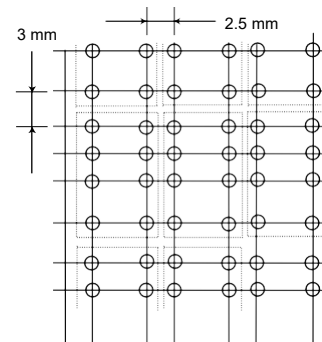
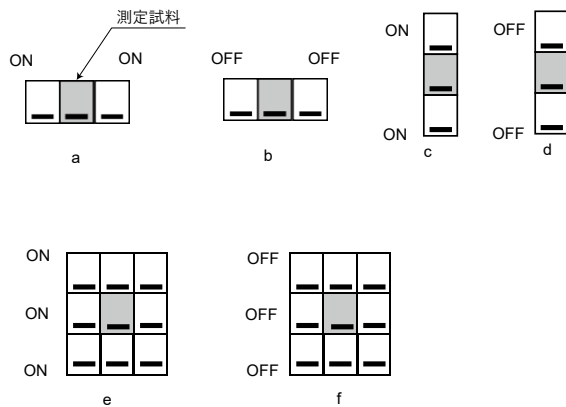
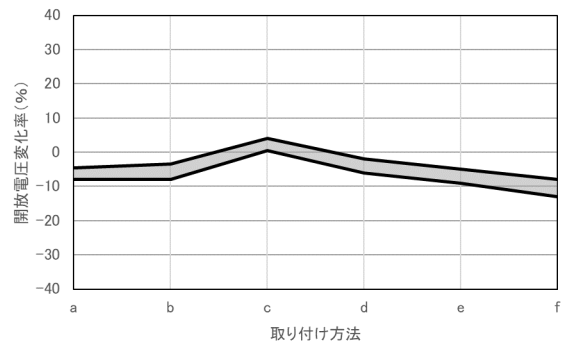

●本PDFカタログの記載内容は、予告なく変更あるいは製造を中止する場合がありますので、ご注文に際しては最新の情報をご確認ください。
 ●本PDFカタログ記載製品のご注文にあたっては、さらに詳細な仕様をご確認いただける納入仕様書をご請求ください。
 ●本PDFカタログ記載製品のご使用に際しては、「ミニチュアリレーセレクションガイド」カタログに記載の「使用上のご注意」、その他安全に関する注意事項も併せてご確認ください。よろしくお願いいたします。

包装仕様

マガジンケース包装 (UA2/UB2)

(単位 mm)

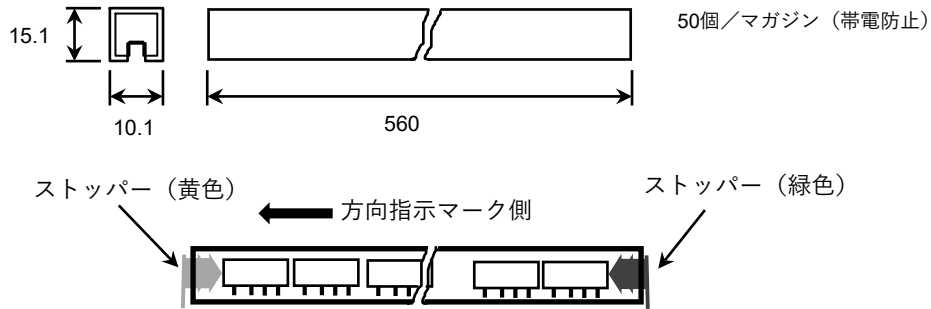

エンボスキャリアテープのリール包装 (UB2)

「外観」

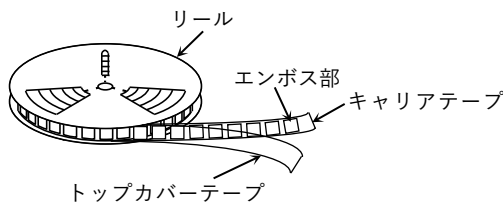

- リール材質 Corrugated Cardboard (L)
PS (L8: 防湿包装)
- リール収納数 800個/リール (L)
750個/リール (L8: 防湿包装)
*1つの防湿包装に2リール内封されます。
- リール径 380 mm

「テープ寸法」

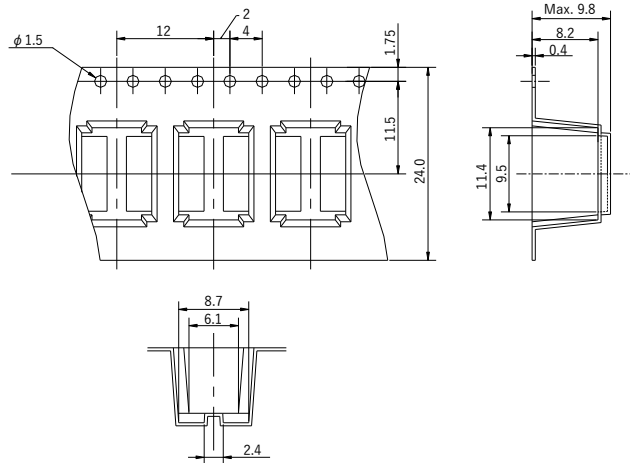

「テープに対するリレーの方向」

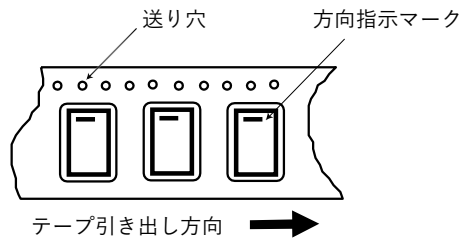

- 本PDFカタログの記載内容は、予告なく変更あるいは製造を中止する場合がありますので、ご注文に際しては最新の情報をご確認ください。
- 本PDFカタログ記載製品のご注文にあたっては、さらに詳細な仕様をご確認いただける納入仕様書をご請求ください。
- 本PDFカタログ記載製品のご使用に際しては、「ミニチュアリレーセレクションガイド」カタログに記載の「使用上のご注意」、その他安全に関する注意事項も併せてご確認ください。よろしくお願いいたします。

はんだ付け温度推奨条件

スルーホール実装 (UA2)

1. 自動はんだ

- 予備加熱（端子部）： 110～120 °C / 110 秒 max.
- はんだ温度： 260 °C max.
- はんだ付け時間： 5 秒 max.

(注) はんだ付け後はプリント配線板を40 秒以内に、110 °C以下まで冷却される事をお勧めします。

上記はフローはんだ付けの条件となりますが、他の自動はんだ装置で実装される場合は実際のはんだ付け条件で確認してください。

2. 手はんだ

- はんだ付け温度（こて先）： 350 °C max.
- はんだ付け時間： 3 秒 max.

(注)自動はんだおよび手はんだによる本製品への加熱は、合計で3回までとします。

表面実装 (UB2)

1. リフロープロファイル（弊社推奨条件）

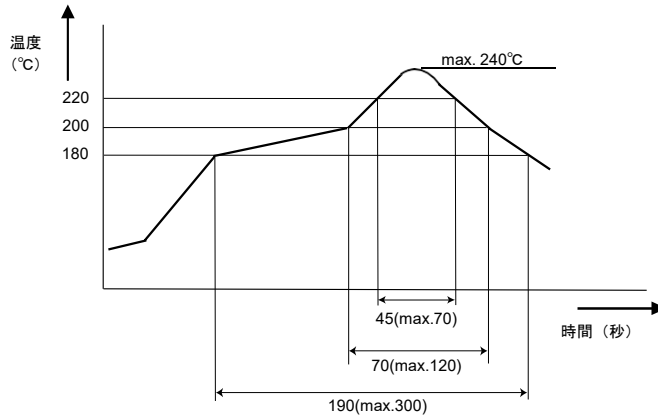

*プリント配線板上のリレー端子部の温度プロファイルとなります。

2. リフロープロファイル（IPC/JEDEC規格対応条件）

* 250°Cリフロー対応品名専用（L8仕様）

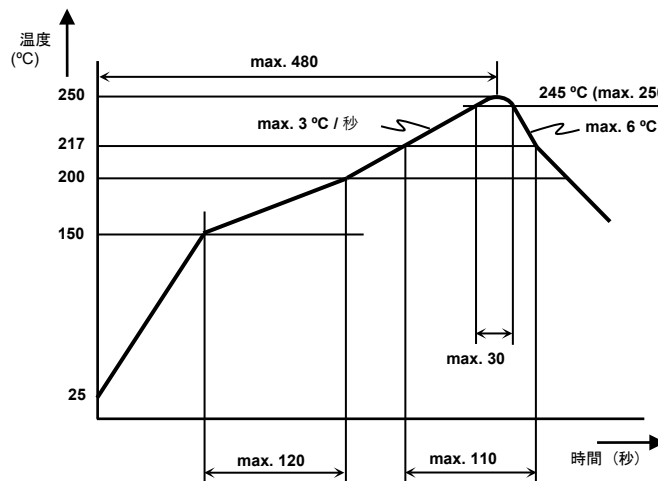

*リレー本体（カバー）の温度プロファイルとなります。この250°Cに適合させるためには、MSL 4での製品管理が必要です。

(注) :

1. リフローによる本製品への加熱は2回までとします。但し、1回目と2回目の間に製品冷却に十分な時間を取って下さい。
2. 上記以外の温度プロファイルの場合は実際のはんだ付け条件で確認してください。



●本PDFカタログの記載内容は、予告なく変更あるいは製造を中止する場合がありますので、ご注文に際しては最新の情報をご確認ください。
 ●本PDFカタログ記載製品のご注文にあたっては、さらに詳細な仕様をご確認いただける納入仕様書をご請求ください。
 ●本PDFカタログ記載製品のご使用に際しては、「ミニチュアリレーセレクションガイド」カタログに記載の「使用上のご注意」、その他安全に関する注意事項も併せてご確認ください。よろしくお願いいたします。

使用上のご注意

1. 接点負荷についてのご注意

- 接点の負荷は、制限範囲内でご使用ください。この範囲を越えると極度に寿命が短くなることがあります。記載されている走行性能は一例であり、実際の使用においては、負荷の種類、開閉頻度、駆動回路、周囲温度などの要因で変わりますので、ご使用前に実回路にてご確認ください。

2. 駆動方法について

- リレー内部接続図においてコイルに+、-の極性表示のあるものは、この指定通りに定格電圧を印加してご使用ください。また、リップルを含む直流電源を用いるとコイル部にうなりが発生するなど不具合が発生する事があります。
- リレーのコイル最大印加電圧は周囲温度に影響されます。コイル印加電圧が大きいくほど動作時間は短くなりますが、接点のバウンスが大きくなり接点開閉回数が増え、接点寿命に影響をおよぼす事があります。
- リレーコイルの駆動電圧波形の立ち上がり、立ち下がりが緩やかな場合、リレー本来の性能を発揮できない事がありますので避けてください。電圧波形はパルス状に瞬時に立ち上がり、立ち下がるようにしてください。

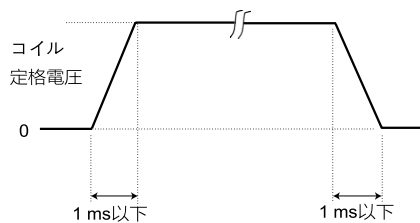

- ラッチングリレーは、内部接続図に指定した極性通りにコイル電圧を印加してください。
- 長時間のコイル連続通電の場合、コイル温度上昇によりリレー内部の有機ガス発生が促進され、接点の接触障害が発生する危険性があります。このような場合にはラッチングリレーの使用をお勧めします。
- コイルに電圧を印加、除去した後、各接点が閉じるまでの時間を動作、復旧時間としますが、リレーは機械的な構造のため、この後にバウンス状態が存在します。さらに、動的に見て接触抵抗の高い状態から安定するまでに時間を必要としますので、高速動作を必要とされる場合にはご注意ください。

3. 使用環境について

- 装置に搭載されたリレーの周囲温度は、指定の「使用温度範囲」内でご使用ください。これを越える温度領域で使用した場合、絶縁性や接点性能に悪影響を与える恐れがあります。
- 高湿度（RH85%以上）の環境で長時間使用した場合、リレー内部に水分を吸収する恐れがあり、この水分と接点開閉時のグロー放電によって生じるNOx、SOxが結合し、硝酸や硫酸を生成する場合があります。この場合、生成された酸がリレーを構成する金属を腐食し、

リレーの動作障害を起こす事があります。

- リレーの周囲にシリコン系の樹脂を使用したり、基板や機器がシリコンガス雰囲気中に長期間放置されたりしますと、内部にシリコンが侵入する場合があります。接点表面にシリコンが生成して接触不良の原因となりますので、避けてください。
- 使用温度範囲は温度により異なりますので、下図に示す範囲としてください。また、氷結、結露は避けてください。

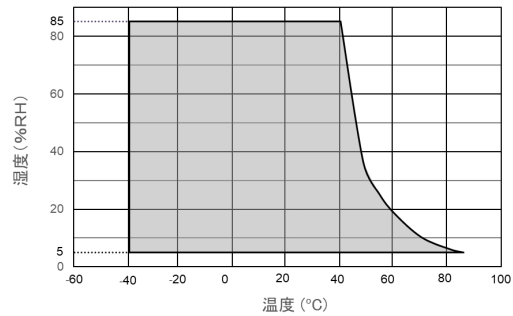

- 保管、輸送条件も同様ですが、梱包材の耐熱制限から温度上限は50°Cまでとしてください。表面実装リレーの保管条件は「5.取り扱いについて」もご参照下さい。
- リレーは磁石を内蔵しています。このためリレー近傍に磁石、トランス、スピーカーを配置されるとリレー特性に影響が出る可能性がありますので、ご注意ください。
- リレーは常圧（810 ~ 1200hPa）条件のもとで一定の気密性を保持しますが、範囲を越える気圧条件では気密性が損なわれたり、変形による機能障害を起こしたりする事があります。特にベーキングや洗浄液乾燥時に真空炉のご使用は避けてください。
- 取り扱いにおいて、過度の振動・衝撃荷重が繰り返し加わると、リレーが誤動作し、接点の粘着などの機能障害が発生する場合がありますので避けてください。使用状態での振動・衝撃による誤動作は、接点の著しい損耗を伴う事があります。また、リレー近くに搭載されたスナップスイッチの操作や、電磁ソレノイドの動作等による衝撃で誤動作する事があります

4. 実装を行う場合のご注意

- 自動機でリレーを実装する場合、リレーのチャッキングや挿入時にカバーに過度の外力が加わるとカバーの破損や特性変化を起こす事がありますので、1kg以下としてください。
- リレーをプリント配線基板上に仮止めするための端子曲げは、行わないでください。端子を不用意に曲げる事により、気密性が損なわれたり、内部の動作機構に影響を及ぼしたりする事があります。



●本PDFカタログの記載内容は、予告なく変更あるいは製造を中止する場合がありますので、ご注文に際しては最新の情報をご確認ください。
 ●本PDFカタログ記載製品のご注文にあたっては、さらに詳細な仕様をご確認いただける納入仕様書をご請求ください。
 ●本PDFカタログ記載製品のご使用に際しては、「ミニチュアリレーセレクションガイド」カタログに記載の「使用上のご注意」、その他安全に関する注意事項も併せてご確認ください。どうぞよろしくお願いいたします。

- ・リレーのプリント配線基板へのはんだ付けは、次の条件をお勧めします。

①リフローの場合

推奨はんだ付け温度プロファイルを参照下さい。ピーク温度や加熱時間の規定値を超える過度の加熱は、気密性を損なわせますのでご注意ください。

②フローの場合

はんだ温度: 260°C以下、はんだ付け時間: 5秒以下、予備加熱 (端子部): 110 ~ 120°C / 110 秒以内
はんだ付け終了後はプリント配線板を40秒以内に、110°C以下まで冷却する事をお勧めします。

③手はんだの場合

はんだ付け温度 (こて先): 350°C以下、はんだ付け時間: 2 ~ 3秒

はんだ付け直後に洗浄液に浸す事は、熱的な衝撃が加わりますので避けてください。

- ・洗浄液は、アルコール系、水系の洗浄液をお勧めします。シンナー、ベンゼンなどはリレーのケースを破損させる事がありますので、絶対に使用しないでください。
- ・超音波洗浄では、振動のエネルギーにより、閉成接点の粘着障害が発生する事があります。超音波洗浄は絶対に避けてください。
- ・洗浄液の乾燥時に真空炉を使用した場合、気密性が損なわれることがあります。常圧より低い条件での乾燥は絶対に避けてください。

5. 取扱いについて

- ・リレーは専用のマガジンケースに個装されて出荷されますが、開梱後にマガジンケースから必要数を取り出した後、ケース内に空きスペースができた時は、必ずストッパーを押し込んで、ケース内のリレーを固定してください。リレーの固定が不十分な場合、輸送時の振動で接点の粘着などの不具合が発生する事があります。
- ・リレーを落下させたり、衝撃を与えたりしないようご注意ください。落下させてしまったリレーは、絶対に使用しないでください。リレー単品を作業機などから床へ落下させますと、9800m/s² (1000G) 以上の衝撃が加わり、機能が破壊される事があります。軽度の衝撃と思われる場合も、異常のない事を十分確認してご使用ください。
- ・ラッチングリレーは工場出荷時にはリセット状態で出荷されますが、輸送時の振動、衝撃によりセット状態となる事があります。装置での使用開始時には強制的にリセット状態となるようにしてください。また、可搬型の装置に使用する場合にも、予期しない振動、衝撃によりセット状態となる可能性があります。
- ・表面実装リレーは、吸湿した後のはんだ加熱により弊社推奨条件であっても気密性が損なわれる場合があります。保管の際には、以下の点にご注意ください。

①標準包装仕様の場合

(a). 包装状態

期限: 納入後12ヶ月以内 (3ヶ月以内のご使用をお勧めします)

条件: 温度 ≤ 30°C、湿度 ≤ 60%RH

(b). 上記(a)期間内に使用できない、もしくは条件外での保管が行われた場合の処置

リレー単体: 耐熱容器に移し替えて85±5°C、48時間以上のベーキングを行ってください。

リール状態: リール状態で50±5°C、300時間以上のベーキングを行ってください。

マガジンケース包装仕様品は、マガジンケースから取り出したリレー単体でベーキングを行ってください。

ベーキング後は、上記(a)の条件内で保管し、3ヶ月以内に実装して下さい。

標準包装仕様品は、防湿包装を行っていないためJEDEC規格の吸湿耐性水準 (MSL) に対応していません。MSL準拠が必要な場合は、防湿包装仕様品をお使いください。

②防湿包装仕様の場合

(a). ドライバック包装状態

期限: シール後12ヶ月以内

条件: 温度 ≤ 30°C、湿度 ≤ 60%RH

(b). ドライバック包装の開封後

期限: ドライバックに貼られている注意ラベルに記載された期限内に実装して下さい。

条件: 温度 ≤ 30°C、湿度 ≤ 60%RH

(c). 上記 (a)、(b) 期間内に使用できない、もしくは条件外での保管が行われた場合の処置

リレー単体: 耐熱容器に移し替えて85±5°C、48時間以上のベーキングを行ってください。

リール状態: リール状態で50±5°C、300時間以上のベーキングを行ってください。ベーキング時にはドライバックを取り除く必要がありますのでご注意ください。

ベーキング後は、上記(b)の条件内で保管し、注意ラベルに記載されたMSL準拠の期限内に実装して下さい。

防湿包装内に同梱されている開封直後の湿度インジケータカードもベーキング処置のご判断基準にご利用下さい。



●本PDFカタログの記載内容は、予告なく変更あるいは製造を中止する場合がありますので、ご注文に際しては最新の情報をご確認ください。

●本PDFカタログ記載製品のご注文にあたっては、さらに詳細な仕様をご確認いただける納入仕様書をご請求ください。

●本PDFカタログ記載製品のご使用に際しては、「ミニチュアリレーセレクションガイド」カタログに記載の「使用上のご注意」、その他安全に関する注意事項も併せてご確認ください。どうぞよろしくお願いいたします。

○ 文書による当社の承諾なしにこの資料の転載複製を禁じます。

○ 本製品を使用したことにより、第三者の産業財産権にかかわる問題が発生した場合、当社製品の構造製法に直接かかわるもの以外につきまして当社はその責を負いませんのでご了承ください。

○ 一般的に電子部品はある確率で故障が発生します。当社としても電子部品の品質、信頼性の向上に努めておりますが、その確率をゼロにすることは不可能であります。つきましては、当社の電子部品のご使用にあたりましては、当該故障の発生を考慮して、人身事故、火災事故、社会的な損害等に対する冗長設計、延焼対策設計、誤動作防止設計等の安全設計をお願いいたします。

当社は、当社電子部品の品質水準を品質基準の低いものから順に「標準水準」、 「特別水準」およびお客様に個別に品質保証プログラムをご指定して頂く「特定水準」に分類しており、各品質水準は以下に示す用途に製品が使われることを意図しております。つきましては、「標準水準」の用途以外でご使用をお考えの場合は、当社との仕様書の取り交わしが必要となりますので、必ず事前に当社 販売窓口までご相談いただきますようお願いいたします。

標準水準：コンピュータ、OA 機器、通信機器、計測機器、AV 機器、家電、工作機械、パーソナル機器、産業用ロボット

特別水準：輸送機器（自動車、列車、船舶等）の制御ユニット、交通用信号機器、防災／防犯装置、生命維持を直接の目的としない医療機器、各種安全装置

特定水準：航空機器、航空宇宙機器、海中継機器、原子力発電制御システム、生命維持のための医療機器、装置またはシステム等

なお、当社電子部品のカタログ、データシート、データブック等の資料で、特に品質水準の表示がない場合は、当該製品は標準水準であることを表します。

この資料に掲載の製品は標準水準です。「標準水準」の用途以外で当社との仕様書の取り交わしなくご使用の場合や、「標準水準」の用途であっても本資料に記載のない条件や環境下でのご使用の場合は、品質保証の適用外とさせていただきます。

○ この資料の内容はお断りなく変更することがありますので量産設計の際には最新のデータシートをご参照ください。



● 本PDFカタログの記載内容は、予告なく変更あるいは製造を中止する場合がありますので、ご注文に際しては最新の情報をご確認ください。

● 本PDFカタログ記載製品のご注文にあたっては、さらに詳細な仕様をご確認いただける納入仕様書をご請求ください。

● 本PDFカタログ記載製品のご使用に際しては、「ミニチュアリレーセレクションガイド」カタログに記載の「使用上のご注意」、その他安全に関する注意事項も併せてご確認ください。よろしくお願いいたします。